

Handleiding

CombiCooler V4000

Koel-/vriestoestel

Hartelijk dank dat u voor een van onze producten hebt gekozen. Uw toestel voldoet aan de hoogste eisen en de bediening is eenvoudig. Neemt u niettemin de tijd om deze bedieningshandleiding te lezen. Op die manier raakt u vertrouwd met uw toestel en kunt u het optimaal en zonder storingen gebruiken.

Neem de veiligheidsvoorschriften in acht.

Wijzigingen

Tekst, afbeeldingen en gegevens komen overeen met de technische conditie van het toestel ten tijde van het ter perse gaan van deze bedieningshandleiding. Wijzigingen in de zin van verdere ontwikkeling blijven voorbehouden.

Geldigheidsbereik

Het modelnummer komt overeen met de eerste cijfers op het typeplaatje. Deze handleiding geldt voor:

Modelnaam	Modelnummer	Type	Maatsysteem
CombiCooler V4000	51086	CCOI178NBH6VIR CCOI178NBH6VIL	SMS 55/Euro 60
CombiCooler V4000	51087	CCOI178NBTH6VIR CCOI178NBTH6VIL	SMS 55/Euro 60

Afwijkingen tussen verschillende uitvoeringen worden in de tekst vermeld.

Inhoudsopgave

1	Veiligheidsvoorschriften	4	13	Afvoer	28
1.1	Gebruikte symbolen	4	14	Trefwoordenlijst	29
1.2	Algemene veiligheidsvoorschriften.....	4	15	Service & Support	31
1.3	Toestelspecifieke veiligheidsvoorschriften.....	5			
1.4	Installatie van het toestel.....	5			
1.5	Gebruiksaanwijzingen.....	5			
2	Eerste ingebruikstelling	8			
3	Beschrijving van het toestel	8			
3.1	Opbouw	8			
3.2	Bedienings- en display-elementen	9			
4	Bediening	10			
4.1	Principiële werkwijze	10			
4.2	Toestel inschakelen.....	10			
4.3	Temperatuur instellen	10			
4.4	Toestel uitschakelen	11			
5	Toestelfuncties gebruiken	12			
5.1	Korte beschrijving van de functies van het toestel	18			
6	V-ZUG-Home	19			
7	Glazen legborden en inhangbare bakken	20			
8	Tips en trucs	20			
8.1	Algemene aanwijzingen betreffende het gebruik van het toestel.....	20			
8.2	Levensmiddelen/producten bewaren	21			
8.3	Aanwijzingen m.b.t. koelen en invriezen	21			
8.4	Aanwijzingen om energie te besparen	22			
9	Verzorging en onderhoud	22			
9.1	Reiniging	22			
9.2	Ontdooien.....	23			
10	Geluiden en waarschuwingen	23			
10.1	Geluiden tijdens het gebruik	23			
10.2	Waarschuwingen	23			
11	Storingen verhelpen	24			
12	Technische gegevens	27			
12.1	Temperatuurmeting	28			

1 Veiligheidsvoorschriften

1.1 Gebruikte symbolen



Markeert alle voor de veiligheid belangrijke aanwijzingen.

Het negeren van deze aanwijzingen kan letsel, schade aan het toestel of aan de inrichting tot gevolg hebben!



Informatie en aanwijzingen die in acht genomen moeten worden.



Informatie over afvoer en verwerking aan het einde van de levensduur



Informatie over de bedieningshandleiding



Netstekker loskoppelen/stroomtoevoer onderbreken



Netstekker insteken/stroomtoevoer verzorgen



Netstekker niet afsnijden/veranderen



Draag beschermende handschoenen



Symbol ISO 7010 W021
WAARSCHUWING: Brandgevaar/
vuurgevaarlijke stoffen

- ▶ Markeert stappen die u achtereenvolgens moet uitvoeren.
 - Beschrijft de reactie van het toestel op uw stap.
- Markeert een opsomming.

1.2 Algemene veiligheidsvoorschriften



- Neem het toestel pas in gebruik na het lezen van de bedieningshandleiding.



- Deze toestellen kunnen door kinderen vanaf 8 jaar en door personen met beperkte fysieke, sensorische of geestelijke capaciteiten of die de ervaring of kennis daarvoor ontberen, worden gebruikt als zij onder toezicht staan of aanwijzingen hebben gekregen hoe zij het toestel moeten gebruiken en de daaruit voortkomende gevaren hebben begrepen. Kinderen mogen niet met het toestel spelen. Reiniging of onderhoud door de gebruiker mag niet door kinderen zonder toezicht worden uitgevoerd.
- Als het toestel niet is voorzien van een aansluitkabel en een stekker of van andere middelen voor het ontkoppelen van het stroomnet, die aan elke pool een contactopening met een breedte overeenkomstig de voorwaarden van overspanning categorie III voor volledige scheiding heeft, moet een scheidingsstelsel volgens de installatievoorschriften in de vaste bedrading worden ingebouwd.

- Als de aansluitkabel van het toestel is beschadigd, moet deze door de fabrikant, diens klantendienst of een gelijk gekwalificeerd persoon worden vervangen om gevaarlijke situaties te voorkomen.

1.3 Toestelspecifieke veiligheidsvoorschriften



- Kinderen in de leeftijd van 3-8 jaar mogen koelkasten in- en uitruimen.

1.4 Installatie van het toestel



- De installatie mag alleen door deskundig personeel worden verricht.
- Alle stappen moeten één voor één volledig worden uitgevoerd en gecontroleerd.
- Elektrische aansluitingen moeten door vakkundig personeel, volgens de richtlijnen en normen voor laagspanningsinstallaties en in overeenstemming met de bepalingen van de plaatselijke energiebedrijven worden uitgevoerd.
- Een stekkerklaar toestel mag uitsluitend op een volgens de voorschriften geïnstalleerd stopcontact met randaarde worden aangesloten. In huishoudelijke installaties dient een voor alle polen geschikte netscheidingsinrichting met een contactopening van 3 mm geïnstalleerd te worden. Schakelaars, stekkerinrichtingen, aardlekschakelaars en smeltzekeringen die na de installatie van het toestel vrij toegankelijk zijn en de leiding op alle polen scheiden, gelden als betrouwbare scheidingsinrichtingen. Een correcte aarding en gescheiden geïnstalleerde

nul- en aardkabels zorgen voor een veilige en storingsvrije werking. Na de inbouw mogen spanningvoerende onderdelen en bedrijfsgeïsoleerde kabels niet aangeraakt kunnen worden. Oude installaties controleren.

- Informatie over de benodigde netspanning, het stroomtype en de zekering vindt u op het typeplaatje.
- Voer alle pleister-, gips-, behang- of schilderwerkzaamheden vóór de installatie van het toestel uit.
- Een correcte reparatie kan uitsluitend worden gewaarborgd als een storingsvrije deïnstallatie van het complete toestel te allen tijde mogelijk is.
- Voor een optimale ventilatie is een ventilatieopening/nis van telkens 200 cm² van boven en van onderen noodzakelijk.
- Bij een wijziging van de deuraanslag zijn nieuwe passende scharnier- en paneelafdekkingen nodig (afhankelijk van het model). Dikte van het hout van het deurblad 16-20 mm. Bij een deurblad-dikte van > 19 mm moeten de meegeleverde scharnierpennen worden gebruikt. De openingshoek wordt daarmee beperkt tot 90°.

1.5 Gebruiksaanwijzingen

Vóór de eerste inbedrijfstelling

- Het toestel mag uitsluitend volgens de aparte installatiehandleiding ingebouwd en op de netstroom aangesloten worden. Laat de benodigde werkzaamheden uitvoeren door een erkende installateur/elektricien.
- Bouw het apparaat zo in dat de elektrische veiligheid (aanraakbescherming) is gegarandeerd.
- Als het toestel zichtbare beschadigingen vertoont, mag het toestel niet in gebruik worden genomen en dient u contact met onze klantendienst op te nemen. Een toestel met beschadigd koelcircuit mag niet in bedrijf worden gesteld.

- **WAARSCHUWING:** Het vereiste ruimtevolumen voor het toestel bedraagt minstens 1m³/8 g koelmiddel (isobutaan R600a). In te kleine ruimten kan bij een lek een brandbaar lucht-gasmengsel ontstaan. Het vulgewicht van het koelmiddel staat op het typeplaatje.
- **WAARSCHUWING:** Zorg er bij het inbouwen van het toestel voor dat de voedingskabel niet wordt ingeklemd of beschadigd.
- **WAARSCHUWING:** Plaats verplaatsbare stekkerdozen en voedingen voor de stroomvoorziening niet achter het toestel.
- Gebruik, indien nodig, geen verlengsnoer.
- In gemonteerde toestand moet ervoor worden gezorgd dat de ventilatieopeningen niet zijn afgedekt of afgesloten.
- Bewaar de handleiding zorgvuldig, zodat u deze te allen tijde kunt raadplegen.
- Gebruiksaanwijzingen voor het toestel kunnen op www.vzug.com worden gedownload.
- Voer het verpakkingsmateriaal af volgens de plaatselijke voorschriften.
- Het toestel voldoet aan de erkende regels van de techniek en aan de geldende veiligheidsvoorschriften. Om schade en ongelukken te vermijden, is de correcte omgang met het toestel een absolute voorwaarde. Neem daarom de aanwijzingen in deze handleiding in acht.
- Bij gebruik voor andere doeleinden, verkeerde bediening of niet vakkundige reparaties stellen wij ons niet aansprakelijk voor eventuele schade. In dat geval komen de garantie of een eventuele verdere aansprakelijkheid te vervallen.
- Reparaties, wijzigingen of manipulaties aan of in het toestel, in het bijzonder aan stroomgeleidende onderdelen, mogen uitsluitend door de fabrikant, diens klantendienst of een vergelijkbaar gekwalificeerde persoon worden uitgevoerd. Ondeskundige reparaties kunnen zware ongevallen, schade aan het toestel en de inrichting alsmede storingen tot gevolg hebben. Neem bij een storing aan het toestel of in geval van een reparatieopdracht de aanwijzingen in het hoofdstuk 'Service & Support' in acht. Neem indien nodig contact op met onze klantendienst.
- Er mogen uitsluitend originele onderdelen worden gebruikt.

Reglementair gebruik

- Het toestel is bestemd voor het koelen en opslaan van levensmiddelen binnen een huishouden. Gebruik het toestel alleen zoals in de gebruiksaanwijzing beschreven staat.
- Dit toestel is bedoeld voor huishoudelijk gebruik of soortgelijke toepassingen, zoals: door personeel in keukens van winkels, kantoren en andere commerciële sectoren; in landbouwbedrijven; door klanten in hotels, motels en andere woonvoorzieningen; in B&B. Dit toestel is niet bestemd voor professioneel gebruik.

Over het gebruik

- Gebruik geen elektrische toestellen binnen het koel- en/of vriesvak.
- Bewaar alcohol met een hoog percentage uitsluitend dicht gesloten en staand, bewaar bovendien geen explosieve stoffen of spuitbussen in het toestel. Explosiegevaar!
- Dit toestel is vrij van FCKW en FKW en bevat geringe hoeveelheden van het milieuvriendelijke, maar brandbare koelmiddel isobutaan (R600a). Zorg er bij gebruik van het toestel steeds voor dat het koelcircuit niet wordt beschadigd. Vrijkomend koelmiddel kan vlam vatten. In het geval van een beschadiging moeten open vuur en alle soorten ontstekingsbronnen worden vermeden, omdat

isobutaan brandbaar is. Laat de ruimte gedurende enkele minuten goed luchten. Schakel het toestel uit en onderbreek de stroomtoevoer. Schakel geen energiebronnen in. Neem contact op met de klantenservice.

Voorzichtig, risico op letsel!

- Zorg ervoor dat niemand met de vingers in de deurscharnieren grijpt. Bij het bewegen van de toesteldeur bestaat anders risico op letsel. Wees met name voorzichtig bij de aanwezigheid van kinderen.
- Onderbreek de voedingsspanning, voordat u gaat schoonmaken. Trek de stekker uit het stopcontact of schakel de zekering uit. Trek de stekker nooit aan de kabel of met natte handen uit het stopcontact. Neem altijd de stekker in uw hand en trek hem recht uit het stopcontact.
- Vermijd lang huidcontact met ingevroren producten. Consumeer ingevroren levensmiddelen en ijsklontjes niet meteen resp. als deze nog te koud zijn. Risico op vriesbrandwonden!
- Verwijder nooit de verdamperbak op de compressor. Brandgevaar!
- Leg flessen drinken en blikjes niet in het vriesvak. Vooral koolzuurhoudend drinken kan bij het invriezen kapot springen.

Voorzichtig, levensgevaar!

- Delen van de verpakking, zoals folie en polystyreen, kunnen voor kinderen gevaarlijk zijn. Verstikkingsgevaar! Houd verpakkingsmateriaal uit de buurt van kinderen.
- Bij onderhoudswerkzaamheden aan het toestel, dus ook bij het vervangen van lampen (indien deze werkzaamheden in de gebruiksaanwijzing beschreven staat), moet de stroomtoevoer naar het toestel worden onderbroken: verwijder de zekeringen uit de fittingen, schakel automatische zekeringen uit of trek de stekker uit het stopcontact.

Schade aan het toestel vermijden

- Gebruik bij het reinigen alleen water of een milde zeepsop.
- Gebruik bij het verwijderen van ijs of vastgevroren levensmiddelen geen spitse of scherpe voorwerpen.
- Om het ontdoeien te versnellen mogen geen andere mechanische of andere kunstmatige hulpmiddelen worden gebruikt dan de aanbevolen hulpmiddelen.
- Bewaar olie en vet in gesloten verpakkingen en staand. Laat olie en vet niet in aanraking komen met de kunststof delen en met de afdichting van de deur.

2 Eerste ingebruikstelling

Voordat het nieuw geïnstalleerde toestel de eerste keer wordt gebruikt, moeten de volgende stappen worden uitgevoerd:

- ▶ Verwijder verpakkings- en transportmateriaal uit de binnenruimte en, indien voorhanden, verwijder de beschermfolie.
- ▶ Reinig de binnenruimte en het toebehoren met lauwwarm water of een milde zeepsop en droog het geheel goed af.
- ▶ Controleer of de afdichtingen van de toesteldeur helemaal droog zijn en droog deze eventueel goed af.
- ▶ Is het toestel liggend getransporteerd, dan mag het pas na een uur worden ingeschakeld.

3 Beschrijving van het toestel

3.1 Opbouw



Het is mogelijk de scharnierzijde van de deur te wisselen. Neem indien nodig contact op met de klantenservice.

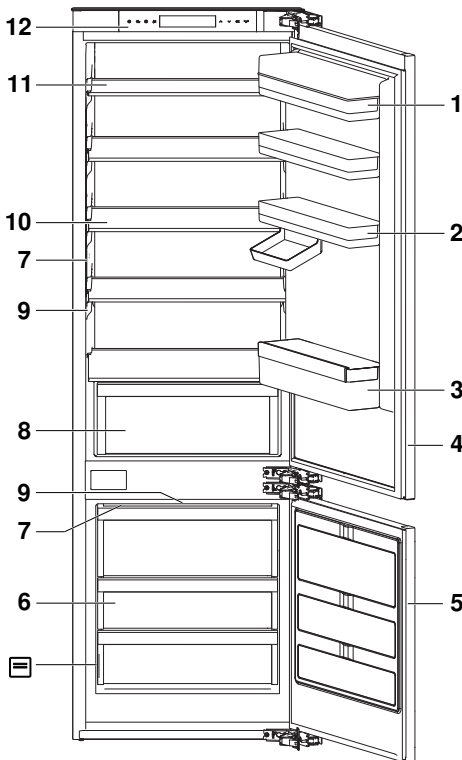

- 1 Inhangbakje met deksel
 - 2 Inhangbakjes
 - 3 Inhangbakje met flessenhouder (flessen tot max. 1,5 l)
 - 4 Toesteldeur koelruimte
 - 5 Toesteldeur vriesruimte
 - 6 Diepvriesbakken
 - 7 Led-verlichting
 - 8 Groentevak
 - 9 Temperatuursensor
 - 10 Legbord
 - 11 Legbord deelbaar
 - 12 Bedienings- en display-elementen
-  Typeplaatje met serienummer (SN)

3.2 Bedienings- en display-elementen

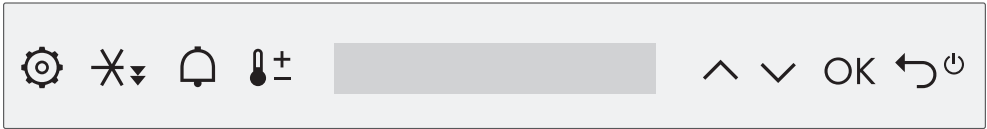

Functietoetsen

- Instellingen
- Snel koelen/invriezen
- Timer
- Temperatuurinstelling

Navigatietoetsen

- Navigatiepijl naar boven/links; waarde aanpassen
- Navigatiepijl naar beneden/rechts; waarde aanpassen
- Invoer bevestigen
- TERUG: invoer annuleren, resp. verwerpen
AAN/UIT (3 sec. indrukken)



Display-elementen: Bedrijfsmodus











- MonoFridge
- SilentPlus
- PartyCooling
- Vakantiefunctie
- Sabbat-bedrijfsmodus
- Waarde- en statusweergave
- Koel-/vrieszone
- Vrieszone actief
- Snel koelen/invriezen actief

Persoonlijke instelling

- Helderheid display
- Toetston uitschakelen
- V-ZUG-Home
- °C/°F

4 Bediening

4.1 Principiële werkwijze

- Het selecteren van een waarde die moet worden ingesteld en het navigeren bij bedieningsstappen kan worden uitgevoerd met behulp van de navigatiepijlen  (naar boven/links) evenals  (naar beneden/rechts).
- Als de deur wordt geopend, worden de ingestelde streefwaarden gedurende 5 seconden weergegeven. Hierna worden de actuele temperatuurwaarden weergegeven.
- Als een functietoets  /  /  /  wordt aangeraakt, wordt het bijbehorende instelniveau geopend. Als de actieve functietoets opnieuw wordt aangeraakt of als er gedurende 30 seconden geen handeling plaatsvindt, wordt de instelling geannuleerd. De gewijzigde waarden worden niet overgenomen.
- Een wijziging van de bestaande instelling kan te allen tijde met behulp van de toets  worden geannuleerd, zonder dat de waarde van de bedieningsstap wordt overgenomen.
- De actieve instelling wordt ook beëindigd als de deur van de koelruimte wordt dichtgemaakt. De gewijzigde waarden worden niet overgenomen.
- Als een toets wordt aangeraakt die in deze context geen functie heeft, klinkt er een tweevoudig geluidssignaal en op het display links/rechts wordt  weergegeven.
- De bedrijfsmodus SilentPlus  (bedrijfsmodus met gereduceerd geluid) wordt tijdens de looptijd van de functies PartyCooling  (verhoogd koelvermogen) en snel koelen/invriezen  tijdelijk uitgezet.

4.2 Toestel inschakelen

- ▶ Steek de stekker in het stopcontact.
 - Links en rechts op het display verschijnt gedurende 30 seconden «OF».
- ▶ Houd de toets  gedurende 3 seconden ingedrukt.
 - Het toestel is ingeschakeld.









Een nieuw in bedrijf genomen toestel heeft ongeveer 10 uur nodig (lege toestand/ zonder levensmiddelen) tot de normale bedrijfstemperaturen zijn bereikt. Zolang de temperaturen niet bereikt zijn, knipperen de betreffende zones  op het display.

4.3 Temperatuur instellen

De invoer van de gewenste temperatuur van de betreffende zone vindt één voor één plaats. Instelbereik:

- Koelruimte: 3°C tot 9°C (38 °F tot 48 °F).
- Vriesruimte: -24°C tot -14°C (-11 °F tot 6 °F) of
- als tweede koelruimte (MonoFridge  is geactiveerd): 2°C tot 6°C (36 °F tot 42 °F). Aanvullende informatie: Korte beschrijving van de functies van het toestel (zie pagina 18)

Werkwijze

- ▶ Raak de toets ,  of  aan.
 - Links op het display knippert de temperatuurindicatie van de koelruimte.
- ▶ Raak de toets  of  aan en kies de gewenste temperatuur voor de koelruimte.
- ▶ Bevestig met de toets **OK** om de invoer over te nemen.
 - Rechts op het display knippert hierna de temperatuurindicatie van de vriesruimte.
 - Raak de toets  of  aan en kies de gewenste temperatuur voor de vriesruimte.
- ▶ Bevestig met de toets **OK** om de invoer over te nemen.
 - De temperaturen zijn succesvol ingesteld.
 - De temperatuur wordt, afhankelijk van de instelling, pas na een paar uur bereikt.

















































Als de deur langere tijd geopend is geweest of als er warme levensmiddelen in de koelkast zijn gezet, kan de effectieve temperatuur tijdelijk van de ingestelde gewenste temperatuur afwijken.





















4.4 Toestel uitschakelen



















- ▶ Houd de toets  gedurende 3 seconden ingedrukt.
 - Het toestel is uitgeschakeld.
 - Links en rechts op het display wordt gedurende 30 seconden «OF» weergegeven.
- Indien het toestel buiten werking wordt gesteld, bijv. voor reparaties of verwijdering:
- ▶ Trek de stekker uit het stopcontact.
 - ▶ Als het toestel langere tijd niet wordt gebruikt: Ruim het toestel leeg, reinig het en laat de toesteldeuren van de koel- en vriesruimte open.





















5 Toestelfuncties gebruiken



















Functie	Beschrijving
 Temperatuurstelling	<p>Opeenvolgende temperatuurselectie van de zones.</p> <p>Volgens hoofdstuk: Bediening, Temperatuur instellen (zie pagina 10).</p>
 Timer	<p>Akoestisch alarm na afloop van de gekozen duur 0h00min tot 9h55min.</p> <p>Activeren</p> <ul style="list-style-type: none"> ▶ Raak de toets  aan. ▶ Selecteer de uren met  / . ▶ Bevestig met de toets OK. ▶ Selecteer de minuten met  / . ▶ Bevestig met de toets OK. <ul style="list-style-type: none"> – De timer wordt gestart. – Op het display wordt de resterende tijd weergegeven. ▶ Het akoestische timer-alarm kan worden bevestigd en dus worden beëindigd als er op een willekeurige toets wordt gedrukt. <hr/> <p>Deactiveren</p> <ul style="list-style-type: none"> ▶ Raak de toets  aan bij actieve  of ▶ selecteer 0h00 via  en . ▶ Bevestig met de toets OK. <ul style="list-style-type: none"> – De functie  wordt gedeactiveerd.
 Snel koelen/invriezen	<p>Ideale voorbereiding van de koelzones op het inruimen van levensmiddelen/producten na het boodschappen doen.</p> <p>Activeren</p> <ul style="list-style-type: none"> ▶ Raak de toets  aan. ▶ Selectie van koel- of vriesruimte met  / . ▶ Bevestig met de toets OK. <ul style="list-style-type: none"> – De functie  wordt geactiveerd. – Het display-element  wordt weergegeven. <hr/> <p>Deactiveren</p> <ul style="list-style-type: none"> ▶ Raak in de actieve bedrijfsmodus de toets  aan. ▶ Selectie van koel- of vriesruimte met  / . ▶ Bevestig met de toets OK. <ul style="list-style-type: none"> – De functie  wordt gedeactiveerd. – Het display-element  wordt niet langer weergegeven.

Functie	Beschrijving
 Instelling	<p data-bbox="316 116 1050 188">Toegang tot de functies      en persoonlijke instellingen   °C/°F</p> <p data-bbox="316 188 1050 244">Aanvullende informatie: Korte beschrijving van de functies van het toestel (zie pagina 18).</p> <hr/> <p data-bbox="316 252 1050 467">Selectie</p> <ul style="list-style-type: none"> <li data-bbox="484 260 1050 292">▶ Raak de toets  aan. <li data-bbox="484 292 1050 355">▶ Selectie van de gewenste functie of persoonlijke instelling (knipperend) met  / . <li data-bbox="484 355 1050 435">▶ Bevestig met de toets OK. <ul style="list-style-type: none"> <li data-bbox="518 387 1050 435">– De selectie wordt overgenomen of er zijn aanvullende instellingen nodig. <hr/> <ul style="list-style-type: none"> <li data-bbox="484 483 1050 563">▶ Zie de volgende gedetailleerde beschrijving bij de afzonderlijke functies en persoonlijke instellingen.
 MonoFridge	<p data-bbox="316 603 1050 635">De vriesruimte wordt als tweede koelruimte gebruikt.</p> <hr/> <p data-bbox="316 643 1050 1010">Activeren</p> <ul style="list-style-type: none"> <li data-bbox="484 643 1050 707">▶ Raak de toets  aan. <ul style="list-style-type: none"> <li data-bbox="518 675 1050 707">–  verschijnt knipperend. <li data-bbox="484 707 1050 738">▶ Bevestig met de toets OK. <li data-bbox="484 738 1050 818">▶ Pas de temperatuurselectie voor de vriesruimte resp. nu als koelruimte gedefinieerd met de toetsen  /  aan. <li data-bbox="484 818 1050 978">▶ Bevestig met de toets OK. <ul style="list-style-type: none"> <li data-bbox="518 850 1050 914">– De functie  wordt geactiveerd en op het display weergegeven. <li data-bbox="518 914 1050 978">– Het display-element  wordt niet langer weergegeven. <hr/> <p data-bbox="316 1018 1050 1297">Deactiveren</p> <ul style="list-style-type: none"> <li data-bbox="484 1018 1050 1082">▶ Raak de toets  aan. <ul style="list-style-type: none"> <li data-bbox="518 1050 1050 1082">–  verschijnt knipperend. <li data-bbox="484 1082 1050 1114">▶ Bevestig met de toets OK. <li data-bbox="484 1114 1050 1177">▶ Pas de temperatuurselectie voor de vriesruimte met de toetsen  /  aan. <li data-bbox="484 1177 1050 1297">▶ Bevestig met de toets OK. <ul style="list-style-type: none"> <li data-bbox="518 1209 1050 1273">– De functie  wordt gedeactiveerd en de weergave verdwijnt. <li data-bbox="518 1273 1050 1297">– Het display-element  wordt weergegeven.

Functie	Beschrijving
 SilentPlus	<p data-bbox="314 113 1049 145">Bedrijf met gereduceerd geluid.</p> <hr/> <p data-bbox="314 156 1049 375">Activeren</p> <ul style="list-style-type: none"> <li data-bbox="482 156 1049 188">▶ Raak de toets  aan. <li data-bbox="482 193 1049 248">▶ Selecteer de toets  tot  knipperend verschijnt. <li data-bbox="482 253 1049 341">▶ Bevestig met de toets OK. <ul style="list-style-type: none"> <li data-bbox="516 285 1049 341">– De functie  wordt geactiveerd en op het display weergegeven. <hr/> <p data-bbox="314 379 1049 534">Deactiveren</p> <ul style="list-style-type: none"> <li data-bbox="482 379 1049 435">▶ Raak de toets  aan, selecteer  tot  verschijnt. <li data-bbox="482 440 1049 534">▶ Bevestig met de toets OK. <ul style="list-style-type: none"> <li data-bbox="516 472 1049 534">– De functie  wordt gedeactiveerd en de weergave verdwijnt op het display.
 PartyCooling	<p data-bbox="314 571 1049 603">Bedrijf met verhoogd koelvermogen.</p> <hr/> <p data-bbox="314 614 1049 917">Activeren</p> <ul style="list-style-type: none"> <li data-bbox="482 614 1049 646">▶ Raak de toets  aan. <li data-bbox="482 651 1049 707">▶ Selecteer de toets  tot  knipperend verschijnt. <li data-bbox="482 711 1049 743">▶ Bevestig met de toets OK. <li data-bbox="482 748 1049 804">▶ Selecteer de gewenste tijdsduur (12 h / 24 h of 48 h) met behulp van de toetsen  / . <li data-bbox="482 809 1049 896">▶ Bevestig met de toets OK. <ul style="list-style-type: none"> <li data-bbox="516 841 1049 896">– De functie  wordt geactiveerd en op het display weergegeven. <hr/> <p data-bbox="314 933 1049 1139">Deactiveren</p> <ul style="list-style-type: none"> <li data-bbox="482 933 1049 989">▶ Raak de toets  aan, selecteer  tot  verschijnt. <li data-bbox="482 994 1049 1050">▶ Bevestig met de toets OK. <ul style="list-style-type: none"> <li data-bbox="516 1026 1049 1050">– Op het display wordt «OF» weergegeven. <li data-bbox="482 1054 1049 1139">▶ Bevestig met de toets OK. <ul style="list-style-type: none"> <li data-bbox="516 1086 1049 1139">– De functie  wordt gedeactiveerd en de weergave verdwijnt op het display.

Functie	Beschrijving
 Vakantiefunctie	<p data-bbox="314 113 1050 177">Gereduceerd koelvermogen voor de koelruimte (14°C). Vriesruimte behoudt de ingestelde temperatuurwaarde.</p> <hr/> <p data-bbox="314 181 1050 432">Activeren</p> <ul style="list-style-type: none"> <li data-bbox="482 181 1050 213">▶ Raak de toets  aan. <li data-bbox="482 218 1050 282">▶ Selecteer de toets  tot  knipperend verschijnt. <li data-bbox="482 287 1050 400">▶ Bevestig met de toets OK. <ul style="list-style-type: none"> <li data-bbox="516 311 1050 400">– Vakantiefunctie  wordt geactiveerd, op het display wordt in plaats van de temperatuur van de koelruimte «- -» weergegeven. <hr/> <p data-bbox="314 437 1050 592">Deactiveren</p> <ul style="list-style-type: none"> <li data-bbox="482 437 1050 501">▶ Raak de toets  aan, selecteer  tot  verschijnt. <li data-bbox="482 505 1050 592">▶ Bevestig met de toets OK. <ul style="list-style-type: none"> <li data-bbox="516 529 1050 592">– De vakantiefunctie  wordt gedeactiveerd en de weergave verdwijnt op het display.
 Sabbat-bedrijfsmodus	<p data-bbox="314 632 1050 695">Geen wijziging van de verlichting door het openen van de deur, timer en alarmen tijdelijk gedeactiveerd.</p> <hr/> <p data-bbox="314 700 1050 1158">Activeren</p> <ul style="list-style-type: none"> <li data-bbox="482 700 1050 764">▶ Tijdig vóór het begin van de sabbat: Raak de toets  aan. <li data-bbox="482 769 1050 833">▶ Selecteer de toets  tot  knipperend verschijnt. <li data-bbox="482 837 1050 869">▶ Bevestig met de toets OK. <li data-bbox="482 874 1050 938">▶ Selecteer de gewenste tijdsduur (30 h / 54 h of 78 h) met behulp van de toetsen  / . <li data-bbox="482 943 1050 1158">▶ Bevestig met de toets OK. <ul style="list-style-type: none"> <li data-bbox="516 967 1050 1062">– De functie  wordt geactiveerd. Display, visuele evenals akoestische waarschuwingen worden uitgeschakeld. <li data-bbox="516 1067 1050 1158">– Het display-element  verdwijnt na een minuut of nadat de deur van de koelruimte is gesloten. <hr/> <p data-bbox="314 1163 1050 1291">Deactiveren</p> <ul style="list-style-type: none"> <li data-bbox="482 1163 1050 1227">▶ Houd de toets  gedurende 3 seconden ingedrukt. <li data-bbox="516 1232 1050 1291">– De functie  wordt gedeactiveerd, verlichting en display gaan aan.

Functie	Beschrijving
 V-ZUG-Home	Interactie met het toestel via app. <hr/> <p>Activeren</p> <ul style="list-style-type: none"> ▶ Raak de toets  aan. ▶ Selecteer de toets  tot  knipperend verschijnt. ▶ Bevestig met de toets OK en selecteer met  /  ‚On‘ op de displayweergave. ▶ Bevestig met de toets OK. <ul style="list-style-type: none"> – De verbinding met  wordt geactiveerd en op het display weergegeven. – Volg de instructies in de app. ▪ Voor het resetten van de verbinding met ; selecteer op het display «rS». <hr/> <p>Deactiveren</p> <ul style="list-style-type: none"> ▶ Raak de toets  aan, selecteer  tot  verschijnt. ▶ Bevestig met de toets OK en selecteer met  /  «OF» op de displayweergave. ▶ Bevestig met de toets OK. <ul style="list-style-type: none"> –  wordt gedeactiveerd en de weergave verdwijnt op het display.
 Helderheid display	Helderheid van het display aanpassen. <hr/> <p>Selectie</p> <ul style="list-style-type: none"> ▶ Raak de toets  aan. ▶ Selecteer de toets  tot  knipperend verschijnt. ▶ Bevestig met de toets OK. ▶ Selecteer de gewenste helderheid (1 / 2 / 3) m.b.v. de toetsen  / . ▶ Bevestig met de toets OK. <ul style="list-style-type: none"> – De instelling wordt overgenomen.

Functie	Beschrijving
 Toetstoon uit- schakelen	<p data-bbox="316 116 1050 148">Aanpassen van de instelling toetstoon aan/uit.</p> <hr/> <p data-bbox="316 156 1050 379">Activeren</p> <ul style="list-style-type: none"> <li data-bbox="484 156 1050 188">▶ Raak de toets  aan. <li data-bbox="484 196 1050 252">▶ Selecteer de toets  tot  knipperend verschijnt. <li data-bbox="484 260 1050 347">▶ Bevestig met de toets OK. <ul style="list-style-type: none"> <li data-bbox="518 292 1050 347">– De instelling  wordt geactiveerd en op het display weergegeven. <hr/> <p data-bbox="316 387 1050 547">Deactiveren</p> <ul style="list-style-type: none"> <li data-bbox="484 387 1050 443">▶ Raak de toets  aan, selecteer  tot  verschijnt. <li data-bbox="484 451 1050 547">▶ Bevestig met de toets OK. <ul style="list-style-type: none"> <li data-bbox="518 483 1050 547">–  wordt gedeactiveerd en de weergave verdwijnt op het display.
$^{\circ}\text{C}/^{\circ}\text{F}$ Temperatuureen- heid	<p data-bbox="316 579 1050 611">Omschakelen van de temperatuureenheid.</p> <hr/> <p data-bbox="316 619 1050 746">$^{\circ}\text{C} / ^{\circ}\text{F}$</p> <ul style="list-style-type: none"> <li data-bbox="484 619 1050 651">▶ Raak de toets  aan. <li data-bbox="484 659 1050 715">▶ Selecteer de toets  tot $^{\circ}\text{C}/^{\circ}\text{F}$ knipperend verschijnt. <li data-bbox="484 722 1050 746">▶ Bevestig met de toets OK.
 Demo-bedrijfsmo- dus*	<p data-bbox="316 778 1050 930">Met deze instelling kan de speciaalzaak het toestel in een demonstratiemodus zetten. Met de demo-bedrijfsmodus kunnen functies worden weergegeven zonder dat het toestel wordt aangezet. Aanwijzing(*): Deze instelling wordt niet aanbevolen voor particulier gebruik.</p> <hr/> <p data-bbox="316 938 1050 1145">Activeren</p> <ul style="list-style-type: none"> <li data-bbox="484 938 1050 994">▪ De demo-bedrijfsmodus kan alleen bij een uitgeschakeld toestel worden ingeschakeld. <li data-bbox="484 1002 1050 1121">▶ Houd de toets  ingedrukt en druk bovendien  zeer lang in. <ul style="list-style-type: none"> <li data-bbox="518 1058 1050 1090">– Demo-bedrijfsmodus geactiveerd. <li data-bbox="518 1098 1050 1121">– Het display-element  wordt weergegeven. <hr/> <p data-bbox="316 1153 1050 1367">Deactiveren</p> <ul style="list-style-type: none"> <li data-bbox="484 1153 1050 1209">▪ De demo-bedrijfsmodus kan alleen bij een uitgeschakeld toestel worden uitgeschakeld. <li data-bbox="484 1217 1050 1367">▶ Houd de toets  ingedrukt en druk bovendien  kort in. <ul style="list-style-type: none"> <li data-bbox="518 1281 1050 1313">– Demo-bedrijfsmodus gedeactiveerd. <li data-bbox="518 1321 1050 1367">– Het display-element  wordt niet langer weergegeven.

5.1 Korte beschrijving van de functies van het toestel

MonoFridge

In de MonoFridge-bedrijfsmodus wordt de vriesruimte als tweede koelruimte met een instelbereik van 2–6°C gebruikt. Voordat MonoFridge kan worden geactiveerd, moeten levensmiddelen en producten die door een wijziging van de bedrijfsmodus ongewenst schade kunnen oplopen – doordat ze bevroren resp. ontdooien – op een andere plek worden gelegd. Het duurt meerdere uren voordat de nieuw ingestelde temperatuur is bereikt. Laat de deur van de tweede koelruimte gedurende deze tijd dicht. De functie snel invriezen verandert voor de tweede koelruimte in de functie snel koelen.

SilentPlus

Deze bedrijfsmodus is ontworpen voor een geringe geluidsemissie. De energie-efficiëntie kan hierdoor iets worden gereduceerd. Omdat het toestel reeds in de normale bedrijfsmodus weinig geluid produceert, wordt het effect van SilentPlus vooral bij hogere omgevingstemperaturen waarneembaar. Bovendien reageert het toestel in de SilentPlus-bedrijfsmodus bijzonder geluidsgeoptimaliseerd op frequent openen van de deur en het inruimen van warme producten ten opzichte van de normale bedrijfsmodus. SilentPlus wordt tijdens de looptijd van PartyCooling en snel koelen/invriezen tijdelijk uitgezet.

PartyCooling

Met PartyCooling wordt tijdelijk een algemeen hoger koelvermogen ter beschikking gesteld en de temperatuur van de koelruimte naar de koudste waarde verlaagd. Dit geldt ook voor de tweede koelruimte in de MonoFridge-bedrijfsmodus. Hierdoor kan het toestel beter op de invloed van het frequent openen van de deuren en het inruimen van warme producten reageren. De geluidsemissies en energieopname van het toestel zijn afhankelijk van de toepassing verhoogd. De duur van PartyCooling kan op 12, 24 of 48 uur worden ingesteld. SilentPlus wordt tijdens deze tijd toepassingsgebonden uitgezet.

Snel koelen/invriezen

Met de functies snel koelen/invriezen worden grotere hoeveelheden levensmiddelen, bijv. na het boodschappen doen of bij het invriezen van voorgekookte gerechten, sneller afgekoeld. Hierbij wordt de temperatuur van de koelzone gedurende 24 uur en de temperatuur van de vrieszone gedurende 54 uur tot de koudste waarde verlaagd. De functie SilentPlus wordt tijdens deze tijd toepassingsgebonden uitgezet. Bij snel koelen/invriezen wordt het toestel met verhoogd vermogen ingezet, wat tot een hoger geluidsniveau dan het normale geluid leidt. De betreffende functies gaan automatisch uit. De functie snel invriezen wordt door het activeren van de MonoFridge-bedrijfsmodus uitgeschakeld en kan dan als snel koelen in de tweede koelruimte gedurende 24 uur opnieuw worden geactiveerd. Om het opwarmen van reeds ingeruimde levensmiddelen te voorkomen: Activeer snel koelen/invriezen enkele uren van tevoren (bijv. vóór het boodschappen doen).

Voor de maximale vriescapaciteit gelden de volgende voorwaarden: voor het invriezen van de maximale hoeveelheid (zie typeplaatje) moet de onderste vriesbak worden verwijderd en de optie snel invriezen minimaal 24 uur vóór het invriezen van de verse producten worden geactiveerd (vooraf invriezen). Verdeel reeds ingevroren levensmiddelen over de bovenste vriesbakken en leg de twee meegeleverde koelelementen in het vrije gedeelte. Verdeel de in te vriezen producten gelijkmatig over de bodem van de vriesruimte en leg koelelementen op de producten. Tijdens het invriezen met een tijdsbestek van 24 uur mogen er geen andere levensmiddelen die moeten worden ingevroren, in de vriesruimte worden gelegd.



Bij het opslaan van een kleinere hoeveelheid producten die moeten worden ingevroren, kan de duur van het vooraf invriezen korter worden.



Snel invriezen moet bij het opslaan van reeds ingevroren producten evenals bij het invriezen van dagelijks maximaal ca. 1,5 kg verse producten niet worden geactiveerd.

Vakantiefunctie

Met de vakantiemodus wordt alleen nog de vriesruimte volgens de ingestelde gewenste waarde gebruikt. De koelruimte wordt om hygiënische redenen op een temperatuur van ca. 14°C gebruikt. Sluit hiervoor de deur van de koelruimte. De vakantiefunctie is niet bestemd voor het opslaan van levensmiddelen in de koelruimte.

Sabbat-bedrijfsmodus

Tijdens de sabbat-bedrijfsmodus worden alle visuele en akoestische waarschuwingen, bedienings- en display-elementen gedurende de geselecteerde periode (30, 54 of 78 uur) uitgeschakeld. Het openen van de deur leidt niet tot een wijziging van de verlichting alsook van het gedrag van het toestel. De verlichting in de koelruimte kan door de besturing bij lage opstellingstemperaturen automatisch worden geactiveerd. Een lopende timer

 wordt door de activering van de sabbat-bedrijfsmodus gestopt en er klinkt geen geluidssignaal.



De toesteldeuren moeten goed dicht zijn omdat visuele en akoestische waarschuwingen zijn uitgeschakeld!



Tijdens de sabbat-bedrijfsmodus worden er geen foutmeldingen weergegeven en er worden geen waarschuwingen uitgegeven. Eventueel wisselt het toestel in bepaalde gevallen naar noodbedrijf of kan om andere redenen de koeltemperaturen niet meer aanhouden. Controleer de kwaliteit van de levensmiddelen en consumeer ondooide levensmiddelen niet meer!

Risico op voedselvergiftiging.

6 V-ZUG-Home

Uw apparaat is netwerkbaar.



Meer informatie vindt u op www.vzug.com.

7 Glazen legborden en inhangbare bakken

De glazen legborden in de koelruimte evenals de inhangbakjes aan de deur van de koelruimte kunnen in hoogte worden versteld. Door deelbare glazen legborden is het mogelijk om hoge, staande voorwerpen op te slaan.



Het inhangbakje met flessenhouder kan ook op een andere plek aan de deur van de koelruimte worden aangebracht. Let erop dat beide nokken goed in de drager hangen.



Bij nieuwe toestellen kan voor het eruit trekken van de inhangbakjes en legborden meer kracht nodig zijn.

8 Tips en trucs

8.1 Algemene aanwijzingen betreffende het gebruik van het toestel

- Controleer bij het sluiten van een toesteldeur of de pakking rondom goed in het frame is aangebracht en volledig afsluit. De zelfsluitende scharnieren assisteren daarbij. Bij een openingshoek van 20–30° sluiten de toesteldeuren vanzelf.
- Het koelen van drinken en andere levensmiddelen van kamertemperatuur naar de temperatuur in de koelruimte kan, al naargelang de opslag, meerdere uren duren.
- Het langdurig openhouden van de deur kan in de koelzones van het toestel tot een aanzienlijke temperatuurverhoging leiden.
- Let erop dat de deur bij het dichtmaken niet tegen producten op de glazen legborden steunt of deze laat omkiepen.
- Oppervlakken die in contact komen met levensmiddelen, evenals bereikbare afvoersystemen moeten regelmatig worden gereinigd.
- Een verandering van de temperatuurinstelling heeft geen invloed op de snelheid van het afkoelen. De functies PartyCooling evenals snel koelen/invriezen ondersteunen de afkoelsnelheid.
- Worden zeer warme of koude producten (bijv. in flessen gevulde warme saus of bevroren producten die moeten ontdooien) direct vóór een temperatuursensor (geïntegreerd in de led-lichtbalken in de koelruimte en led-afdekking in de vriesruimte) geplaatst, dan kan dit de temperatuurregeling van de koelkast negatief beïnvloeden: er wordt te weinig of te veel gekoeld.
- Let erop dat de luchtuitlaat niet volledig door levensmiddelen wordt geblokkeerd.
 - In de koelruimte vormt de voeg tussen achterwand en inwendig reservoir de luchtuitlaat
 - In de vriesruimte zijn luchtinlaat en luchtuitlaat in de achterwand geïntegreerd
 - Levensmiddelen die direct vóór de luchtuitlaat worden geplaatst, kunnen door uitstromende koude lucht bevriezen.
- Let erop dat de vriesbakken altijd volledig in het toestel worden geschoven.
- Detecteert het toestel een erg lage opstellingstemperatuur, dan kan de binnenverlichting ter bescherming tegen te sterke afkoeling van de koelruimte worden geactiveerd.

8.2 Levensmiddelen/producten bewaren

De temperatuurverschillen tussen de verschillende glazen legborden zijn uiterst gering, waardoor het inruimen gemakkelijk is. In het voorbeeld worden de zones en bereiken in het toestel getoond die over het algemeen voor bepaalde levensmiddelen/producten geschikt zijn.

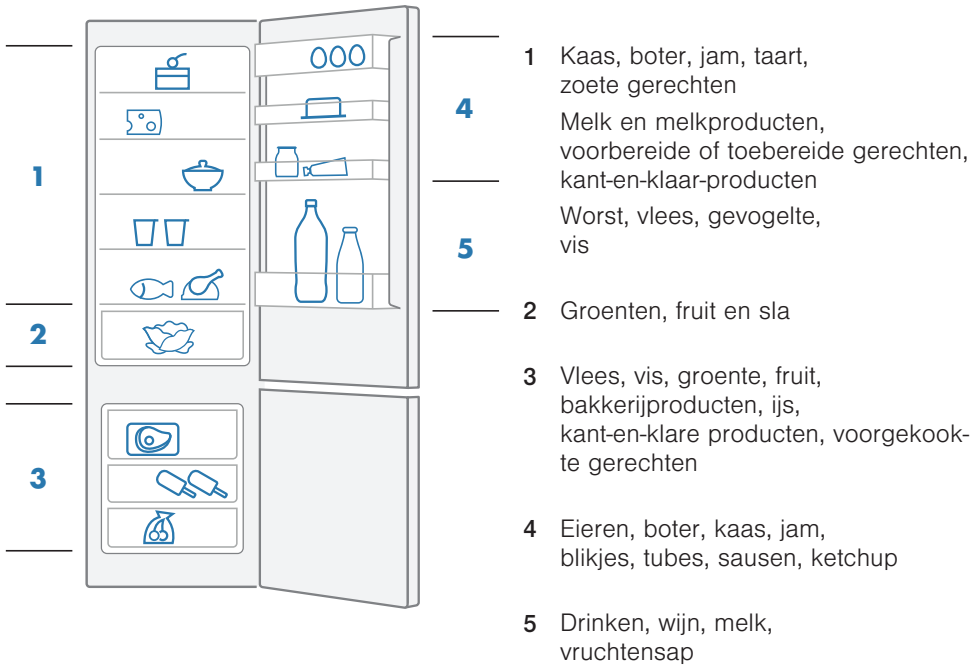

8.3 Aanwijzingen m.b.t. koelen en invriezen

- Activeer de functie snel koelen/invriezen $\times \nabla$ vóór het inruimen van levensmiddelen/producten (bijv. voordat u boodschappen gaat doen).
- Eiwithoudende evenals vetrijke levensmiddelen zijn kwetsbaar en doorgaans nogal kort houdbaar.
- Neem de houdbaarheidsdatum en gebruiksdatum in acht.
- Levensmiddelen in de koelruimte moeten worden verpakt of goed worden afgedekt om uitdrogen en het aannemen van smaken te vermijden.
- Doe de inhoud van geopende conservenblikjes afsluitbare verpakkingen.
- Bewaar rauw vlees en rauwe vis in de koelkast altijd in geschikte verpakkingen zodat deze niet met andere levensmiddelen in contact komen of hierop druppelen.
- De onderste vriesbak in de vriesruimte is geschikt voor het invriezen van dagelijks maximaal ongeveer 1,5 kg verse producten. Bevinden zich hier reeds ingevroren producten, verdeel deze dan over de bovenste vriesbakken.
- Het invriezen van verse producten brengt het risico met zich mee dat reeds ingevroren producten warm zouden kunnen worden. Het advies is om altijd nogal kleine hoeveelheden in te vriezen en het contact met reeds ingevroren producten te vermijden.

- Als verpakkingsmateriaal is, afhankelijk van het product, het volgende geschikt: diepvrieszakjes, aluminiumfolie of kunststoffen bakjes. Vriesbrand kan worden voorkomen door levensmiddelen zo luchtdicht mogelijk in te pakken.
- Eenmaal ontdooid producten mogen absoluut niet opnieuw worden ingevroren! Pas na het bereiden van maaltijden (gekookt of gebraden) kunnen deze gerechten opnieuw worden ingevroren.
- Groente moet vóór het invriezen worden geblancheerd. Aubergines, paprika (peperoni), courgette, paddenstoelen en kruiden hoeven niet te worden geblancheerd.
- De volgende producten zijn niet geschikt om te worden ingevroren: radijsjes, kropsla, komkommers, rauwe eieren, gekookte eieren, melkproducten zoals yoghurt, verse kaas of kwark en mayonaise.
- Laat ingevroren producten het liefst niet bij kamertemperatuur of op de verwarming ontdooid. In de koelruimte worden levensmiddelen behoedzaam ontdooid. Een snel alternatief biedt het ontdooiden in de magnetron of stoomoven.

8.4 Aanwijzingen om energie te besparen

- Laat de af fabriek aangebrachte indeling van de lades, glazen legborden en inhangbakjes zo veel mogelijk in de originele toestand. Dit zorgt voor een optimale temperatuurverdeling en efficiëntie.
- Open de toesteldeur slechts kort en alleen zo vaak als dit nodig is.
- Laat warme of hete levensmiddelen/producten eerst buiten het toestel afkoelen.
- Sla levensmiddelen die veel vocht afgeven op in gesloten verpakkingen of dek deze goed af. Vocht leidt tot een reductie van het koelvermogen.
- Om voor een optimale luchtcirculatie te zorgen: plaats levensmiddelen/producten niet te dicht naast elkaar.
- Schakel de functies SilentPlus  en V-ZUG-Home  uit als u deze niet gebruikt.

9 Verzorging en onderhoud

9.1 Reiniging

Houd de binnenruimte altijd schoon om levensmiddelen en gerechten hygiënisch te kunnen bewaren.



Gebruik voor het schoonmaken geen schurende schoonmaakmiddelen of krassen veroorzakende doeken. Zorg ervoor dat u bij het schoonmaken van kunststoffen oppervlakken er niet te sterk tegen drukt.

Risico op beschadigingen aan het toestel.

- ▶ In het groentevak en aan de glazen legborden kan er afhankelijk van de opgeslagen producten en de hoeveelheid producten condens ontstaan. Veeg deze condens regelmatig met een droge doek weg.
- ▶ Was de binnenruimte regelmatig uit met een mild zeepsop en droog deze daarna volledig na.
- ▶ Maak de bedienings- en display-elementen schoon met een licht vochtige doek.
- ▶ Controleer de deurafdichtingen periodiek op verontreinigingen en maak deze indien nodig schoon met een zachte borstel en schoon water. Wrijf de afdichtingen aansluitend droog.
- ▶ Wordt het toestel langere tijd niet gebruikt, schakel het dan uit. Ruim het toestel uit, reinig het en laat de toesteldeuren van de koel- alsook van de vriesruimte open.

9.2 Ontdooien

Het volautomatische NoFrost-systeem houdt de vriesruimte ijsvrij. De koelruimte ontdooit eveneens meerdere keren per dag. Handmatig ontdooien is niet meer nodig.

10 Geluiden en waarschuwingen

10.1 Geluiden tijdens het gebruik

Tijdens het bedrijf kunnen er verschillende geluiden ontstaan. Hoewel het toestel geluidsgeoptimaliseerd is, kunnen bepaalde geluiden niet helemaal worden voorkomen. De geluiden zijn afhankelijk van de grootte van het toestel, de inbouwsituatie, de koelbehoefte (bijv. snel koelen), de temperatuur op de plaats van opstelling en de omgeving van de installatie. Direct na het inschakelen van de compressor zijn de bedrijfsgeluiden het beste hoorbaar, zij worden echter in de loop van de bedrijfsduur zachter.

Ongebruikelijke geluiden ontstaan meestal door een ongeschikte inbouw. Het toestel moet horizontaal en stabiel zijn ingebouwd. In open keukens of bij in scheidingswanden ingebouwde apparatuur worden de normale bedrijfsgeluiden intensiever waargenomen. Dit is geen storing, maar iets dat door de constructie/architectuur wordt bepaald.

Trefwoord	Oorzaak	Opmerking
Brommen	Compressor/ventilator	Normaal geluid van het koelaggregaat als dit in werking is.
Gorgelen, borrelen, ruisen	Koelcircuit	Normaal bedrijfsgeluid door stroming van koelmiddel in het koelcircuit.
Sissen	Koelcircuit	Normaal bedrijfsgeluid door het inspuiten van het koelmiddel in de verdamper.
Kleppen	Glazen legborden, mandjes, inhangbakjes, belading enz.	Breng de onderdelen in de binnenruimte zo aan dat deze gefixeerd zijn en elkaar niet raken.
Kraken	Behuizing	Normale, door temperatuurschommelingen veroorzaakte spanningsuitzettingen van materialen zoals kunststoffen of isolatie.
Klikken	Klep	Normaal schakelgeluid van de omzetklep.

10.2 Waarschuwingen

Aanwijzing bij open toesteldeuren

Blijft de deur van de koel- of vriesruimte gedurende een langere tijd openstaan, dan wordt de volgende aanwijzing weergegeven:

Na 3 minuten	Leds knipperen met zachte gradatie van het licht (traploos aangeven/verbergen van de led-helderheid).
Na 5 minuten	Leds knipperen, bovendien is er een akoestisch geluidssignaal hoorbaar.

De waarschuwing kan door het indrukken van een willekeurige toets worden bevestigd. Is de waarschuwing bevestigd, maar staat de toesteldeur nog steeds open, dan volgt er opnieuw een waarschuwing. Na drie keer bevestigen, wordt er geen nieuwe waarschuwing weergegeven. De binnerverlichting wordt uitgeschakeld, de displayweergave laat de foutmelding A1 (deur koelruimte) of A2 (deur vriesruimte) zien.

► Aanvullende informatie: Storingen verhelpen (zie pagina 24).

Aanwijzing bij verhoogde temperatuurwaarde

Ligt een temperatuurwaarde (actuele waarde) meer dan twee uur 10°C boven de gekozen streefwaarde, dan is gedurende een begrenste tijd een akoestisch geluidssignaal hoorbaar. De betreffende zone  en de zonetemperatuur knipperen op de displayweergave.

Aanwijzingen bevestigen/resetten

- Raak een willekeurige toets aan.
- Aanvullende informatie: Storingen verhelpen (zie pagina 24)



Bij geactiveerde sabbat-bedrijfsmodus  vinden er noch visuele, noch akoestische waarschuwingen plaats.

11 Storingen verhelpen

In dit hoofdstuk worden storingen behandeld die met behulp van de beschreven stappen eenvoudig zelf kunnen worden verholpen. Indien de storing niet kan worden verholpen, dient u contact op te nemen met de klantenservice. Voordat u contact opneemt met de klantenservice:

- Noteer het SN-nummer (zie typeplaatje)
- de complete foutmelding (bijv. F10 / E19) die op de displayweergave wordt getoond
- een notitie over de volgorde hoe deze storing is ontstaan.

Storing	Mogelijke oorzaak	Verhelpen/maatregelen
Toestel werkt niet.	▪ Voedingsspanning te hoog, foutmelding U1.	► Laat de elektrische installatie door een vakman nakijken.
	▪ Besturings- en/of procesdatafout, foutmelding F5, F6 of F7.	► Neem contact op met de klantenservice
	▪ Onderbreking in de stroomtoevoer.	► Stroomtoevoer controleren. ► Vervang de zekering. ► Automatische zekering weer inschakelen.
	▪ De zekering of de automatische zekering wordt meermaals actief.	► Neem contact op met de klantendienst.
	▪ Toestel is defect.	► Neem contact op met de klantendienst.

Storing	Mogelijke oorzaak	Verhelpen/maatregelen
Verlichting functioneert niet.	<ul style="list-style-type: none"> ▪ De sabbat-bedrijfsmodus is actief. 	<ul style="list-style-type: none"> ▶ Houd de toets  gedurende 3 seconden ingedrukt. ▪ Als de verlichting aangaat: storing is verholpen. ▪ Als het toestel uitgaat («OF» op het display): ▶ Schakel het toestel weer in en neem contact op met de klantenservice.
	<ul style="list-style-type: none"> ▶ Controleer of er een luchtstrooming bij de luchtuitlaat in de betreffende ruimte waarneembaar is. ▪ Indien ja: deursensor defect (melding A1 of A2). ▪ Indien nee: led-lichtbalk defect. 	<ul style="list-style-type: none"> ▶ Neem contact op met de klantendienst.
Verlichting knippert.	<ul style="list-style-type: none"> ▪ Toesteldeur staat langer dan 3 minuten open. ▪ De toesteldeur is niet goed dichtgemaakt. 	<ul style="list-style-type: none"> ▶ Sluit de toesteldeur.
Verlichting knippert en er klinkt een akoestisch geluidssignaal.	<ul style="list-style-type: none"> ▪ Toesteldeur staat langer dan 5 minuten open. ▪ De toesteldeur is niet goed dichtgemaakt. ▪ Deursensor defect. 	<ul style="list-style-type: none"> ▶ Sluit de toesteldeur. <ul style="list-style-type: none"> – Indien het alarm nog steeds wordt uitgegeven: ▶ Raak een willekeurige toets aan om het alarm te bevestigen. ▶ Controleer de deurafdichting, belading en inbouwsituatie op botsingen. <ul style="list-style-type: none"> – Als er drie keer is bevestigd, verschijnt er een foutmelding: A1 of A2. ▶ Neem contact op met de klantendienst.
Storing	Mogelijke oorzaak	Verhelpen/maatregelen
Verlichting koelruimte brandt bij gesloten toesteldeur.	<ul style="list-style-type: none"> ▪ Opstellingstemperatuur lager dan ca. 13°C. 	<ul style="list-style-type: none"> ▶ Geen handeling nodig. <ul style="list-style-type: none"> – Normaal gedrag van het toestel. Het toestel beschermt de producten door extra toevoer van warmte tegen koude temperaturen.

Storing	Mogelijke oorzaak	Verhelpen/maatregelen
Foutmeldingen F10–F15	<ul style="list-style-type: none"> ▪ Temperatuursensor defect. 	<ul style="list-style-type: none"> ▶ Neem contact op met de klantendienst. – Het toestel schakelt over op noodbedrijf. De koeling wordt in stand gehouden, het toestel kan echter de actuele temperatuurwaarde niet meer registreren.

Storing	Mogelijke oorzaak	Verhelpen/maatregelen
Foutmelding F24	<ul style="list-style-type: none"> ▪ Streefwaarde in het vriesvak te laag ingesteld. ▪ Magneetklep defect 	<ul style="list-style-type: none"> ▶ Verhoog de streefwaarde voor het vriesvak (bijv. -20°C), bevestig de melding. ▶ Indien de foutmelding nog steeds wordt weergegeven: neem contact op met de klantenservice.

Storing	Mogelijke oorzaak	Verhelpen/maatregel
Foutmeldingen A3, A4, A5	<ul style="list-style-type: none"> ▪ Omgevingstemperatuur buiten de bedrijfsvoorwaarden $10\text{--}43^{\circ}\text{C}$. 	<ul style="list-style-type: none"> ▶ Zorg ervoor dat de plaats van opstelling van het toestel een temperatuur van $10\text{--}43^{\circ}\text{C}$ heeft.

Storing	Mogelijke oorzaak	Verhelpen/maatregel
Foutmelding A6	<ul style="list-style-type: none"> ▪ Luchtstroming in de vriesruimte te gering. ▪ Ventilator in de vriesruimte geblokkeerd. 	<ul style="list-style-type: none"> ▶ Controleer de vriesruimte op geblokkeerde luchtinlaat en luchtuitlaat. Verwijder blokkades en bevestig de foutmelding. ▶ Indien er geen blokkades zijn of als de foutmelding vaker verschijnt: neem contact op met de klantenservice.

Storing	Mogelijke oorzaak	Verhelpen/maatregelen
Foutmelding F_ _	<ul style="list-style-type: none"> ▪ Verschillende situaties kunnen tot een F-melding leiden. 	<ul style="list-style-type: none"> ▶ Neem contact op met de klantendienst.

Storing	Mogelijke oorzaak	Verhelpen/maatregelen
Temperatuur- en koelzone(s) knippen en/of er klinkt een akoestisch geluidssignaal.	<ul style="list-style-type: none"> ▪ Koelruimtetemperatuur is 10 °C hoger dan de ingestelde temperatuur of vriesvaktemperatuur is hoger dan -9 °C. 	<ul style="list-style-type: none"> ▶ Raak een willekeurige toets aan. <ul style="list-style-type: none"> – De actuele temperatuurwaarde wordt weergegeven,  knippert tot de gewenste temperatuur is bereikt. ▶ Zet levensmiddelen die nog warm zijn niet direct naast de temperatuursensor (bevinden zich in het onderste gedeelte van de led-lichtbalk). ▶ Indien er zich geen warme levensmiddelen in het toestel bevinden: Neem contact op met de klantendienst.
	<ul style="list-style-type: none"> ▪ Er is een stroomuitval opgetreden. De knipperende temperatuurindicatie geeft de temperatuur bij hernieuwde ingebruikname van het toestel aan. 	<ul style="list-style-type: none"> ▶ Raak een willekeurige toets aan. <ul style="list-style-type: none"> – Op de temperatuurindicatie wordt de ingestelde temperatuur weergegeven. ▶ Gekoelde en ingevroren levensmiddelen controleren en bij ernstig kwaliteitsverlies eventueel afvoeren als afval.
	<ul style="list-style-type: none"> ▪ Bij frequent voorkomen van waarschuwingen is er sprake van een technisch probleem. 	<ul style="list-style-type: none"> ▶ Neem contact op met de klantendienst.

12 Technische gegevens

Productgegevens

- ▶ Zie typeplaatje, energielabels en op www.vzug.com

Buitenafmetingen

- ▶ Zie de installatiehandleiding

Elektrische aansluiting

- ▶ Zie typeplaatje

Energieverbruik

Het opgegeven energieverbruik is berekend op basis van een keukenmeubeldiepte van 560 mm. Het toestel is bij een keukenmeubeldiepte van 550 mm geheel functioneel, maar heeft een iets hoger energieverbruik.

12.1 Temperatuurmeting

De temperatuur van de koel- en vriesruimte wordt volgens een internationaal geldige norm gemeten. Eigen metingen kunnen onnauwkeurig zijn en zijn niet geschikt om de nauwkeurigheid van de temperatuur te controleren.

13 Afvoer

13.1 Verpakking



Kinderen mogen in geen geval met verpakkingsmateriaal spelen omdat er letsel- of verstikkingsgevaar bestaat. Berg verpakkingsmateriaal veilig op en gooi het op een milieuvriendelijke manier weg.

13.2 Veiligheid

Maak het apparaat onbruikbaar, zodat ongelukken kunnen worden voorkomen door on-eigenlijk gebruik (bijvoorbeeld door spelende kinderen):

- ▶ Koppel het apparaat los van het stroomnet. Bij een vast gemonteerd apparaat moet dit door een erkend elektricien worden uitgevoerd! Snij vervolgens het netsnoer bij het apparaat los.

13.3 Afvoer



-  Het symbool «doorgestreepte vuilnisbak» verplicht tot een gescheiden afvoer van elektrische en elektronische apparatuur (AEEA). Dergelijke apparaten kunnen gevaarlijk zijn en milieugevaarlijke stoffen bevatten.
- Deze apparaten moeten worden ingeleverd bij een inzamelingspunt voor het recyclen van elektrische en elektronische apparatuur en kunnen niet worden weggegooid in ongesorteerd huishoudelijk afval. Daarmee draagt u bij aan de bescherming van hulpbronnen en het milieu.
- Voor meer informatie kunt u contact opnemen met de lokale autoriteiten.

14 Trefwoordenlijst

A	
AAN/UIT.....	9, 32
Aanwijzingen bij gebruik.....	5
Afvoer.....	28
B	
Bediening.....	10
Bedienings- en display-elementen.....	9
Bedrijf met gereduceerd geluid.....	14
D	
Demo-bedrijfsmodus.....	17
E	
Eerste inbedrijfstelling.....	5, 8
Elektrische aansluiting.....	27
F	
Fout	
Toestel werkt niet.....	25
Verlichting knippert.....	25
Verlichting functioneert niet.....	25
Foutmelding	
A1, A2.....	25
A3-A5.....	26
A6.....	26
F_.....	26
F10-F15.....	26
F24.....	26
Temperatuurindicatie knippert.....	27
Verlichting bij gesloten toesteldeur	25
Functie/persoonlijke instelling selecteren	13
G	
Garantieverlenging.....	31
Geldigheidsbereik.....	2
Geluiden.....	23
H	
Helderheid display.....	16
I	
Inbedrijfstelling.....	5, 8
Inleiding.....	10
Inschakelen.....	10
Installatie van het toestel.....	5
K	
Koelvermogen gereduceerd.....	15
Koelvermogen verhoogd.....	14
M	
Modelnaam.....	2
Modelnummer.....	2
MonoFridge.....	13
O	
Ontdooien.....	23
Opbouw.....	8
P	
PartyCooling.....	14
Productgegevens.....	27
R	
Reiniging.....	22
S	
Sabbat-bedrijfsmodus.....	15
Service & Support.....	31
SilentPlus.....	14
Snel koelen/invriezen.....	12
Storingen verhelpen.....	24
Symbolen.....	4
T	
Technische gegevens.....	27
Technische vragen.....	31
Temperatuur instellen.....	11
Temperatuureenheid selecteren.....	17
Temperatuurinstelling.....	9, 32
Temperatuurmeting.....	28
Timer.....	12
Tips.....	20
Toestel afvoeren.....	28
Toestel inschakelen.....	10
Toestel uitschakelen.....	11
Toestelfuncties.....	12
Toetstoon aanpassen.....	17
Type.....	2
Typeplaatje.....	8, 27, 31
V	
Vakantiefunctie.....	15
Veiligheidsaanwijzingen	
Algemene.....	4

Veiligheidsvoorschriften	
Installatie van het toestel.....	5
Reglementair gebruik.....	6
Toestelspecifieke	5
Verzorging en onderhoud	22
V-ZUG-Home.....	16, 19

W

Waarschuwingen.....	23
---------------------	----

15 Service & Support



In het hoofdstuk «Storingen oplossen» vindt u nuttige informatie met betrekking tot kleinere storingen. Zo hoeft u niet om een servicemonteur te vragen en vermijdt u mogelijke kosten.

De V-ZUG-garantie-informatie vindt u op www.vzug.com →Service →Garantie. Lees deze aandachtig door.

Registreer uw toestel per direct online via www.vzug.com →Service →Garantieregistratie. Zo profiteert u in geval van een mogelijke storing reeds tijdens de garantieperiode van het toestel van de beste ondersteuning. Voor de registratie hebt u het serienummer (SN) en de aanduiding van het toestel nodig. Deze gegevens vindt u op het typeplaatje van uw toestel.

Mijn toestel-informatie:

SN: _____ **Toestel:** _____

Houd deze informatie altijd binnen handbereik als u met V-ZUG contact opneemt. Hartelijk dank.

Het typeplaatje  bevindt zich links van de onderste vriesbak.

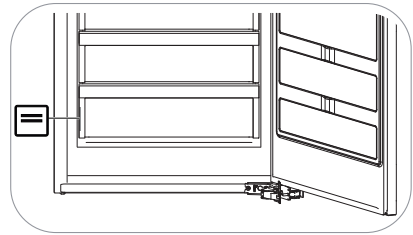

Uw reparatieopdracht

Onder www.vzug.com→Service→Service-Nummer vindt u het telefoonnummer van het dichtstbijzijnde V-ZUG-Service-center.

Technische vragen, toebehoren, garantieverlenging

V-ZUG helpt u ook graag bij algemene administratieve en technische aanvragen, neemt uw bestellingen op voor toebehoren en vervangende onderdelen en informeert u over onze vooruitstrevende servicecontracten.

Korte handleiding

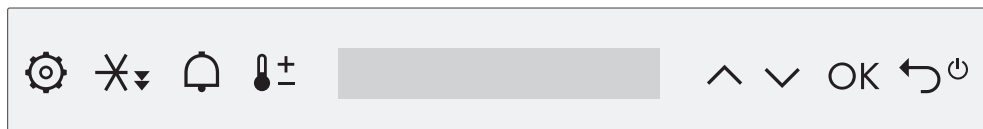

Functietoetsen

- Instellingen
- Snel koelen/invriezen
- Timer
- Temperatuurinstelling

Navigatietoetsen

- Navigatiepijl naar boven/links; waarde aanpassen
- Navigatiepijl naar beneden/rechts; waarde aanpassen
- Invoer bevestigen
- TERUG: invoer annuleren, resp. verwerpen
AAN/UIT (3 sec. indrukken)



Display-elementen: Bedrijfsmodus

- MonoFridge
- SilentPlus
- PartyCooling
- Vakantiefunctie
- Sabbat-bedrijfsmodus
- Waarde- en statusweergave
- Koel-/vrieszone
- Vrieszone actief
- Snel koelen/invriezen actief

Persoonlijke instelling

- Helderheid display
- Toetstoon uitschakelen
- V-ZUG-Home
- °C/°F



1076385-R01

